

AMICO PLUS

Digitální ovládací jednotka na kohoutek

Návod k použití

OVLÁDACÍ JEDNOTKA AMICO1+

Digitální řídicí jednotka pro jednu sekci se zabudovaným ventilem a odnímatelným programovacím panelem.

INSTALACE BATERIÍ

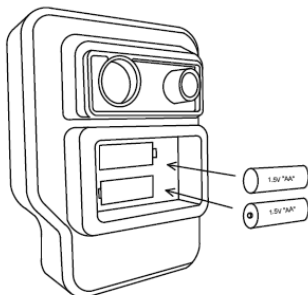

Odpojte ovládací panel od elektromagnetického ventilu. Otevřete přihrádku pro baterie a vložte do ní dvě 1,5 V AA baterie. Ujistěte se, že baterie jsou vloženy se správnou polaritou. Uzavřete řádně přihrádku – správné uzavření zabrání oxidaci baterií.

INSTALACE OVLÁDACÍ JEDNOTKY

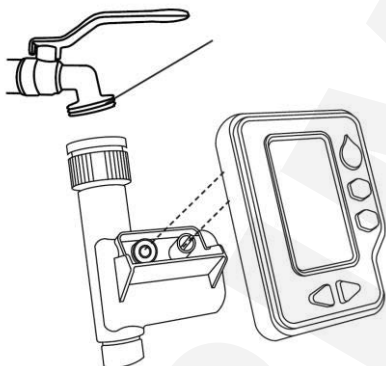

Připojte ventil k vodovodnímu kohoutku. Naprogramujte ovládací panel a nasadte jej na elektromagnetický ventil.

POPIS OVLÁDACÍ JEDNOTKY



- A) Aktuální čas
- B) Startovací čas
- C) Délka zavlažování
- D) Interval zavlažování
- E) Příští zavlažování (hodiny, dny)
- F) Vypnutí automatického režimu
- G) Manuální start zavlažování
- H) Potvrzení nastavení
- I) Snížení/zvýšení nastavované hodnoty

NASTAVENÍ OVLÁDACÍ JEDNOTKY

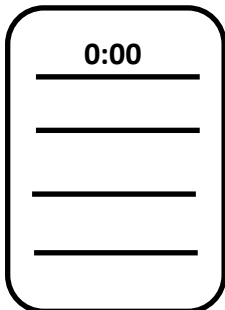

Nastavení kalendářních dat - TIME

Stiskněte tlačítko **OK**, displej se modře rozsvítí, v řádku **TIME** bliká číslice s nastavením hodin.

Pomocí tlačítek **+/-** nastavte aktuální nastavení hodin.

Stiskněte opět tlačítko **OK**, v řádku **TIME** se rozbliká číslice s nastavením minut.

Pomocí tlačítek **+/-** nastavte správný čas. Dalším stisknutím tlačítka **OK** přejdete k nastavení startovacího času (**START TIME**).

Pokud do 10 sekund po nastavení minut nepřejdete k nastavení startovacího času, přepne se jednotka do automatického režimu.

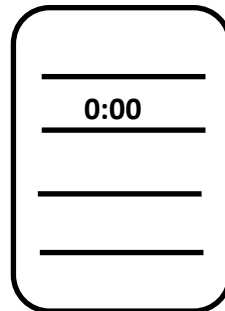

Nastavení startovacího času – START TIME

Startovací čas je čas, ve kterém dojde k automatickému otevření elektromagnetického ventilu a začne závlahový cyklus.

Stiskněte několikrát tlačítko **OK**, (pokud nepokračujete v nastavování jednotky v předchozím bodu) až se v řádku **START TIME** rozbliká číslice s nastavením hodin.

Pomocí tlačítek **+/-** nastavte hodinu startu závlahového cyklu a dalším stisknutím tlačítka **OK** přejděte na nastavení minut.

Minuty nastavte pomocí tlačítek **+/-**. Dalším stisknutím tlačítka **OK** přejdete na nastavení délky závlahového cyklu (**HOW LONG**).

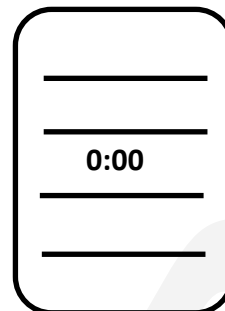

Nastavení délky závlahového cyklu – HOW LONG

Délka závlahového cyklu je nastavitelná v rozsahu 1 – 240 minut.

Nastavení se provádí pomocí tlačítek **+/-**. Dalším stisknutím tlačítka **OK** přejdete na nastavení frekvence zavlažování **HOW OFTEN**



Nastavení frekvence zavlažování - HOW OFTEN

Frekvence zavlažování je nastavitelná v intervalech 6 /12 hodin (2 – 4 x denně) a 1 den až 15 dnů.

Nastavení se provádí pomocí tlačítek **+/-**.

DOPLŇKOVÉ FUNKE

Manuální start zavlažování

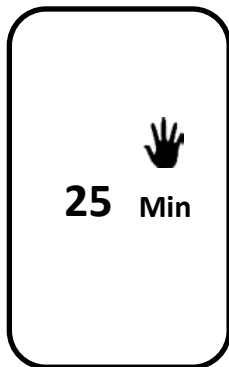

Ovládací jednotka umožňuje manuální spuštění zavlažování. Pokud chcete spustit manuálně zavlažování, stiskněte tlačítko **MANUAL**. Na displeji se objeví blikající symbol manuálně spuštěného zavlažování (👋).

Pomocí tlačítek +/- nastavte požadovanou délku zavlažování. Po stisknutí tlačítka **OK** dojde ke spuštění zavlažování. Probíhající zavlažování ukončíte stisknutím tlačítka **OFF** nebo **MANUAL**.

Vypnutí ovládací jednotky

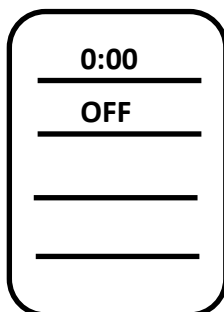

Stiskněte na 4 sekundy ovládací tlačítko **AUTO/OFF**

Na displeji se objeví aktuální čas nápis a nápis **OFF**.

Pokud chcete jednotku opět zapnout, stiskněte krátce tlačítko **AUTO/OFF**



Pokud je ovládací panel odpojen od elektromagnetického ventilu v době kdy právě probíhá zavlažování, zůstane ventil otevřený a zavlažování stále probíhá!

OVLÁDACÍ JEDNOTKA AMICO2+

Digitální řídicí jednotka pro dvě sekce se zabudovaným ventilem a odnímatelným programovacím panelem.

Programování funkce a parametry ovládací jednotky AMICO 2+ je shodné s programováním ovládací jednotky AMICO 1+.

Manuální start ovládací jednotky

Ovládací jednotka AMICO2+ umožňuje manuální spuštění obou sekcí. V případě nastavení současného manuálního spuštění obou sekcí dojde nejdříve ke spuštění první sekce v nastavené délce a ihned po skončení zavlažování této sekce dojde ke spuštění druhé sekce.

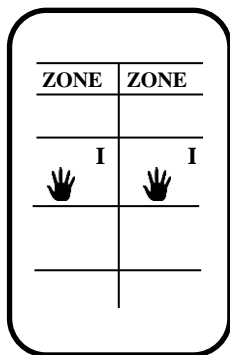

Stiskněte krátce tlačítko **MANUAL**.

Na displeji se objeví symbol manuálně spuštěného zavlažování (👉) a blikající číslice s délkou zavlažování první sekce. Pomocí tlačítek **+/-** nastavte požadovanou délku zavlažování pro první sekci a potvrďte ji tlačítkem **OK**. Po stisknutí tlačítka **OK** přejdete na nastavení délky závlahy pro druhou sekci. Nastavení opět potvrďte tlačítkem **OK**. Po nastavení dojde ke spuštění zavlažování. Probíhající zavlažování ukončíte stisknutím tlačítka **OFF**.

Vypnutí ovládací jednotky

Ovládací jednotka AMICO2+ umožňuje vypnutí právě probíhajícího zavlažování, nebo vypnutí jednotky na delší dobu.

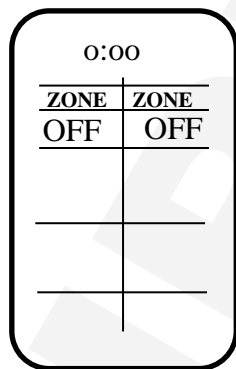

Stiskněte na 4 sekundy ovládací tlačítko **AUTO/OFF**

Na displeji se objeví blikající nápis OFF.

Tlačítkem **+/-** nastavte vypnutí sekce (ZONE 1 - OFF).

Vypnutí potvrďte tlačítkem **OK**, tím současně přejdete

na možnost vypnutí druhé sekce, nastavení se opět provádí tlačítky **+/-**.

Zapnutí ovládací jednotky

Zapnutí ovládací jednotky se provádí stejným způsobem:

Stiskněte na 4 sekundy tlačítko **AUTO/OFF**. Na displeji se objeví nápis **ON/OFF**

Podle stavu sekce. Stav vypnuto zapnuto změníte pomocí tlačítek **+/-** a potvrďte tlačítkem **OK**.

Upozornění

- Před naprogramováním ovládací jednotky spusťte nejdříve manuální zavlažování
- Nevystavujte ovládací jednotku nízkým teplotám
- Baterie vyměňujte vždy současně
- Prostor pro baterie udržujte v čistotě
- Během zimy odpojte ovládací panel od elektromagnetického ventilu
- Neodnímejte během závlahy ovládací panel od elektromagnetického ventilu
- Aby zavlažování mohlo proběhnout, musí být ovládací panel připojen k ventilu.

Technické parametry

Počet výstupů: 1/2

Napájení: 2 x 1,5 V AA baterie

Podsvícený LCD displej

Odnímatelná elektronická část

Vnitřní ¾" nebo 1" připojovací závit

Zhotoveno z ABS plastu

Ochranný průhledný kryt

Maximální provozní tlak 6 barů

Maximální průtok 40l/min.

Nastavitelná délka závlahy v rozsahu 1 – 240 minut.

Frekvence zavlažování nastavitelná v rozsahu 6 hodin – 15 dnů

Elektromagnetický ventil s membránou.

Realizační firma AZS:

MID-N29-0616

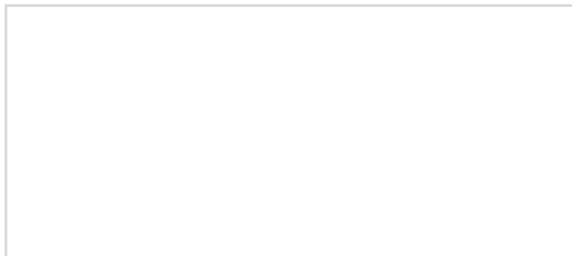

 **IRIMON[®]**
závlahové systémy

www.irimon.cz

Technická podpora:
Tel: +420 281 862 206

Distributor: IRIMON, spol. s r.o.

Adresa: Rožmberská 1272, 198 00 Praha 9 / Tel.: 281 868 181 / www.irimon.cz